

operating instructions



Foster European Operations

France
Foster Refrigerator France SA
Tel: (33) 01 34 30 22 22 Fax: (33) 01 30 37 68 74 Email: info@fosterfrance.com

Germany
Foster Refrigerator Germany
Tel. (49) 0781 9907840, Fax (49) 0781 9907844, E-Mail info@foster-de.com
www.fosterrefrigerator.de

EPREM range cabinet & counter installation and operating instructions

GB

Operating instructions

F

Notice d'installation
et d'utilisation

D

Bedienungsanleitung



Foster Refrigerator
Oldmedow Road, King's Lynn,
Norfolk, PE30 4JU
England

Tel: 01553 691122
Fax: 01553 691447
Website: www.fosterrefrigerator.co.uk
Email: sales@foster-uk.com

a Division of ITW (UK) Ltd.

EPREMCAB0908 00-554994



installation

IMPORTANT:

To the installer: Installation of these units should be carried out by a competent person and the appropriate codes of practice adhered to, thus ensuring safe installation.

Pass to the user: Do not discard this document: it contains important guidelines on Operation, Loading, Cleaning and Maintenance and should be kept for reference.

DISPOSAL REQUIREMENTS

If not disposed of properly all refrigerators have components that can be harmful to the environment. All old refrigerators must be disposed of by appropriately registered and licensed waste contractors, and in accordance with National laws and regulations.

1 positioning/unpacking

Cabinet

Counter

castors

legs

Important (Cabinets only): Ensure a minimum clearance of 150mm above unit and ventilation for efficient operation. Where possible, ensure the unit is not adjacent to a heat source.

Unpacking: The unit is delivered on a pallet and shrink-wrapped. Documentation is inserted into a clear pocket located inside the unit. Carefully remove the protective plastic film and cardboard from the unit exterior and from the door opening surround making sure that any sharp instrument used does not cause damage, plus remove any quality labels.

Cabinet removal from the pallet: Remove the shelf holding the package containing the castors or legs. Remove the retaining bolts which secure the unit to the pallet. Move the unit over the front of the pallet and fit the lockable castors or legs in the mounting holes. To fit the rear castors or legs, lock the front castors, tilt the unit forwards, remove the pallet and fit the castors or legs in the mounting holes. Ensure that all are tightened firmly into position.

On double door top mount cabinets, ensure 3 castors are fitted at the front.

N.B. EPREM 250/250, EPREM 300/300 and fish cabinets only. Take care not to damage the drain outlet under the base. All cabinets are heavy and care should be taken when handling.

Counter removal from the pallet:

Counters fitted with castors - Remove fittings from inside the unit and ensure all drawers and doors are locked before removal from the pallet. Cut the heavy duty cable ties that hold the front castors to the pallet. Unlock the castors and then carefully roll the unit forward off the pallet.

Counters fitted with legs - Remove fittings from inside the unit and ensure all drawers and doors are locked before removal from the pallet. Remove the fixing blocks located in front of the legs at the front of the unit and cut the straps securing the unit to the pallet. Carefully manoeuvre the unit forward, off the pallet.

All models are normally fitted with swivel castors. Ensure during installation the unit is level if not the door(s) may not close correctly. Adjust castors by inserting spacers under the appropriate castor and the base of the unit until level. As an alternative adjustable legs can be fitted to all models. As an alternative 8mm threaded adjustable levelling feet are available for 'U' mount cabinet models, for all other cabinet models, for all other models 12mm threaded adjustable levelling feet are available. (Fitting method as castors or legs).

Please refer to label on back and base of unit for correct fitting of castors

4 Vaporiser Tray

This is only fitted to the EPrem 250/250 and 300/300 cabinet models. Slide the vaporiser tray onto its runners on the underside of the cabinet and insert the electrical plug into the socket provided. If the runners are tight loosen slightly and re-tighten after inserting the tray. Ensure tray covers drain outlet.

3 Shelf/Tray Supports

To adjust the position of the trayslides insert the ends into the vertical support with the 'hooks' pointing downwards and 'slot downwards' into position. Ensure the trayslides are parallel and level after fitting.

5 Marine Units

Units for marine applications are provided with special marine legs and bulkhead fixings. These units must be installed by specialist marine installation companies.

6 Switching On

If the unit has been laid on its back at any time DO NOT switch on immediately but leave in the upright position for at least 60 minutes. (Not applicable to heated cabinets). To switch on the unit see 'User Operation Guidelines'. Allow the unit to reach its normal operating temperature before loading with product.

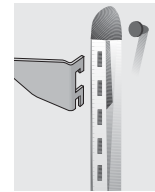

Auflageschienen



Herausnehmen der Stelleisten

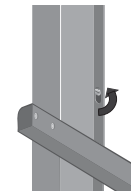

Auflageschienen bei Fischkühlschränken

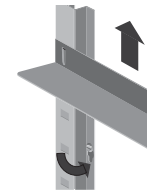

Auflageschienen bei Warmhalteschränken

17 Herausnehmen der Schubladen

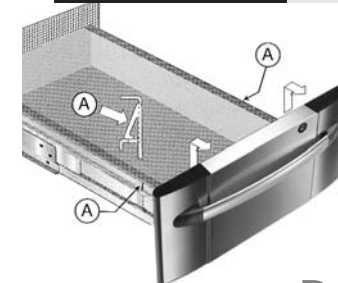

Besteckschublade (wenn vorhanden). Diese werden durch Clipsen (A) befestigt. Drücken Sie diese, um die Besteckschublade herauszunehmen.

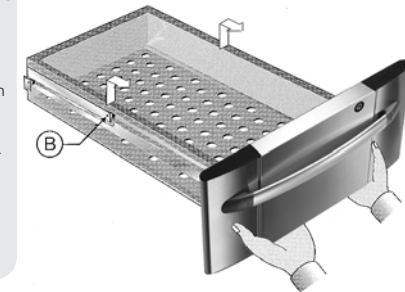

Herausnehmen der gekühlten Schubladen. Ziehen Sie die Schublade so weit wie möglich heraus, bis die Rollen (B) durch die Schlitzte in den Teleskopschienen gelangen.

Betrieb

18 Umluft

Das Gerät nicht überladen. Den Luftstrom nicht blockieren.



19 Belastung der Roste

Die Ladung gleichmäßig verteilen. Höchstbelastung der Roste 40 kg. (max. Belastbarkeit der Roste oder Schubladen 40 kg) Den Boden nicht als Lagerfläche benutzen.

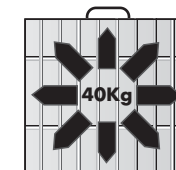

20 Lagerung

Rohe und gekochte Speisen getrennt lagern. Keine offenen Behälter verwenden. Bei Warmhalteschränken Befeuchtungswanne mit Wasser füllen.



Störung

21 Fehlerdiagnose

Reparaturen dürfen nur von einem Fachmann durchgeführt werden.

Kontrollieren Sie folgendes, bevor Sie den Kundendienst anrufen:
Stromausfall
Störmeldung wie vorher beschrieben
Stecker nicht richtig eingesteckt
Wenn ein Serviceeinsatz notwendig ist, bitte Modell- und Serien-Nummer (Typenschild befindet sich im Gerät) gegebenenfalls auch Fehlercode, angeben.

start up

Reinigung/Wartung

Achtung: Gerät vor der Reinigung ausschalten.

13 Reinigungshinweise

WICHTIG: damit das Gerät sein ansprechendes Äußeres behält, empfehlen wir eine wöchentliche Reinigung mit:

- a) einem Sprühreiniger, speziell für Edelstahloberflächen oder
 - b) heißer Seifenlauge und einem nicht kratzenden Lappen
- Reinigen Sie immer in Schriftrichtung des Bleches.

WARNUNG

Hochalkalische Reinigungsmittel oder solche, die Bleichmittel oder Säuren enthalten, sind ebenso wie chlorhaltige nicht zur Reinigung von Edelstahloberflächen geeignet. Diese Reinigungsmittel greifen die Edelstahloberflächen an. Sollte ein Gerät aus Versehen mit solchen Reinigungsmitteln in Kontakt gekommen sein, reinigen Sie die Stelle **SOFORT** mit einer milden Seifenlauge und reiben Sie die Stelle trocken. Benutzen Sie niemals Scheuerpulver oder Stahlwolle.

Für die Zeit der Reinigung müssen alle Lebensmittel in einem anderen Kühl- oder Tiefkühlschrank gelagert werden. Lassen Sie das Gerät vor dem Beschieben wieder auf Betriebstemperatur kommen. Verschüttetes sofort entfernen.

Berühren Sie die Innenwände nicht mit nassen Händen - die Haut könnte festfrieren. Vorsicht bei Warmhalteschränken!

14 Verflüssigerfilter

Der Verflüssigerfilter befindet sich im Maschinenfach. Ein verstaubter Verflüssiger erhöht den Stromverbrauch und kann zu Ausfällen führen. Bei Kühltischen werden die Befestigungsschrauben in der Unterseite der Maschinenraumblende gelöst. Entfernen Sie die Maschinenraumblende, um an den Verflüssigerfilter zu gelangen (Abb. b und c). Schalten Sie das Gerät aus und reinigen Sie den Verflüssigerfilter mit warmem Wasser. Gründlich trocknen. S. auch „Warmmeldungen und Alarmzustand“.

Schalten Sie das Gerät nach der Reinigung (s. „Reinigungshinweise“) wieder ein. Taste 1, 2, 3 oder 4 drücken. Taste 4 (Service) drücken - im Info-Display erscheint das „Einstellmenü“. Taste 2 (Alarm) drücken - „Alarmmenü“ wird angezeigt. Taste 3 (Clear) drücken, Taste 4 (<<) drücken. Warmmeldung erlischt, Rückkehr zum „Normalbetrieb“.



Schränke

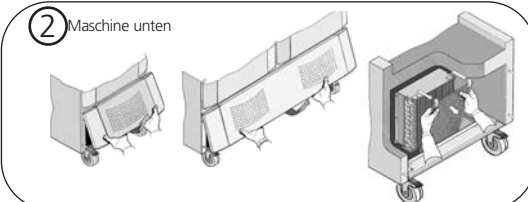
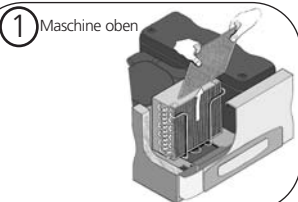

Tische

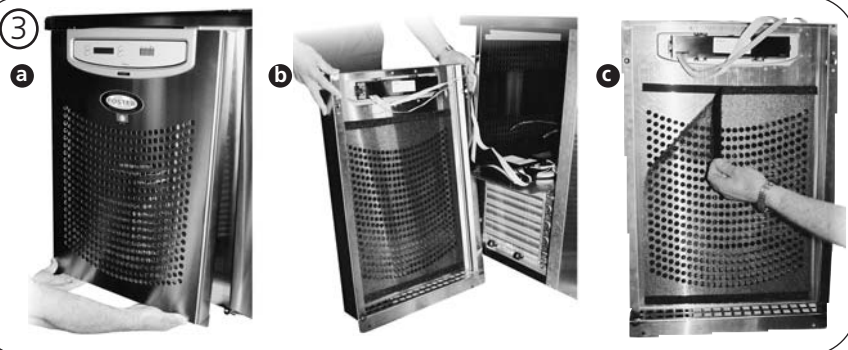

15 Türdichtungen

Reinigen Sie die Türdichtung(en) wöchentlich mit einer Seifenlauge. Gründlich trocknen. Wenn eine Dichtung beschädigt ist, muss sie ausgetauscht werden.

16 Stelleisen, Auflageschienen und Roste

Die Inneneinrichtung kann ohne Werkzeug entfernt werden. Die Stelleisen werden nach oben gezogen. Die Roste und Auflageschienen sind spülmaschinenfest. Reinigen Sie die Stelleisen mit warmer Seifenlauge, gründlich trocknen.

Feste Auflagen (nur bei Fischkühlschränken und Warmhalteschränken): lösen Sie die Befestigungsschrauben und heben Sie die senkrechten Leisten.

Weingestell:

Dieses wird mit Schrauben an der Rückwand befestigt.

user operation guidelines

Foster Premier Controller (FPC)

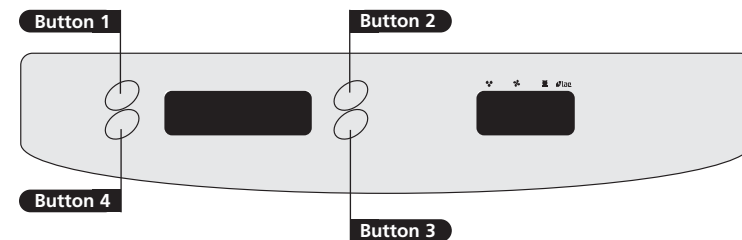

7 Initial Start-Up

Your new Foster Cabinet / Counter will be delivered ready to run. Plug into the mains supply and the unit will operate in the following way:

Start Up and Self Test Indication

This indication is only displayed during the first 3 seconds after the unit has been plugged in.



Then either

'Normal Operating Display' will be shown. The information window will be blank, the temperature window will display internal air temperature, and the unit will run.



Or

If the unit is in 'Stand-By', the display will show: To start the unit, press button 4 (On).



Display will show 'User Main Menu' for 1 minute and then return to the 'Normal Operating Display'. * Note: If language text needs to be changed refer to 'Supervisor Instructions'.

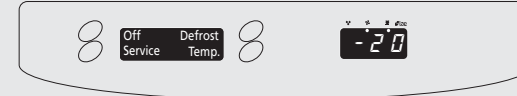

8 Operator Instructions

To set unit to 'Stand-By' Press any button (1,2,3 or 4)- Display will show: Press button 1 (Off)

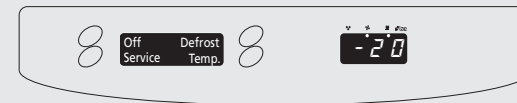

To switch unit 'On' Follow procedure detailed in 'Initial Start Up' instructions above.

To increase Storage Temperature (if required)

Press any button (1,2,3 or 4) Press button 3 (temp.) for 'Temp.' Set menu-display will show: Use button 2 (+) to increase the temperature. Press button 3 (OK) to save new info. & exit or press button 4 (<<) to exit without saving. Display will return to 'User Main Menu'.

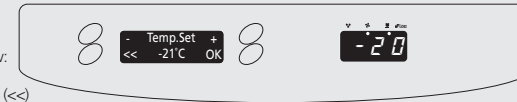

To lower Storage Temperature (if required)

Press any button (1,2,3 or 4).
 Press button 3 (Temp.) for 'Temp. Set' menu-display will show.
 Use button 1 (-) to decrease setting to required value.
 Press button 3 (OK) to save new info and exit or press button 4 (<<) to exit without saving. Display will return to 'User Main Menu'.



To start a Manual Defrost (Not applicable to Heated cabinets)

Press any button (1,2,3 or 4).
 Press button 2 (Defrost) to start - display will show:
 The information window will show the time that defrost has been running. Temperature window will be blank. On completion the unit will return automatically to 'Normal Operating Mode'.



9 Supervisor Instructions

To change Information Window Text Language

Press any button (1,2,3 or 4) to bring up 'User Main Menu' (see previous page).

Press button 4 (Service)-display will show 'Supervisor Menu':



Press button 1 (Info) - display will show:



Press button 3 (Text) - display will show:

Use buttons 1 (-) and 2 (+) select required language (English, French, German and Dutch or Danish, Spanish and Italian).

When required language is displayed press button 3 (OK) to save, or press button 4 (<<) to exit without saving changes. Display will return to 'User Main Menu'.

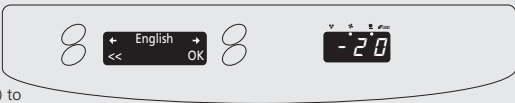

View Ancillary temperatures (dependent on probes fitted)

Press any button (1,2,3 or 4) to bring up 'User Main Menu' (see previous page).

Press button 4 (Service).

Press button 1 (Info) - display will show:

Use buttons 1 (←) and 2 (→) to scroll through temperatures (Air ↔ Evaporator ↔ Condenser ↔ Food ↔ Air).

(If probe faulty display shows '?' in place of temperature).

Press button 4 (<<) to exit to 'User Main Menu'.



Important Note:

It is possible to enter a menu window that is not intended for the Operator or Supervisor. For example, if button 3 (Settings) is pressed from the 'Supervisor Menu' the message 'Code' will be displayed which should be disregarded. By not pressing any buttons for a period of 1 minute the controller will then return to the 'Normal Operating Display'.

10 Warmmeldungen und Alarmzustand

Filter rein

Tür auf ALARM!

Wartung Service rufen

Temp. hoch ALARM!

Temp. tief ALARM!

Fühler 1 Service rufen

Fühler 2 Service rufen

„Verflüssigerfilter reinigen“

Der Verflüssigerfilter im Maschinenfach muss regelmäßig gereinigt werden, um den einwandfreien Betrieb des Schrankes zu gewährleisten. Eine Warmmeldung blinkt, wenn die Reinigung fällig ist. Die Warmmeldung wird durch Drücken der Taste 1, 2, 3 oder 4 bestätigt. Die Warnlampe blinkt nicht mehr und das Gerät funktioniert normal (s. auch 14. Verflüssigerfilter).

„Tür auf“-Alarm

Eine optische und akustische Warmmeldung wird ausgelöst, wenn die Tür zu lange offen bleibt oder nicht richtig geschlossen wird. Die Hupe kann durch Drücken der Taste 1, 2, 3 oder 4 ausgeschaltet werden. Den Kundendienst benachrichtigen, wenn der Alarmzustand nach Schließen der Tür bestehen bleibt.

„Wartung fällig“

Kundendienst anrufen. Das Gerät funktioniert normal.

„Temperatur zu hoch“

Eine optische und akustische Warmmeldung wird ausgelöst, wenn die Betriebstemperatur zu lange über der Alarmtemperatur bleibt. Tür(en) sofort schließen. Die Hupe kann durch Drücken der Taste 1, 2, 3 oder 4 ausgeschaltet werden. Den Kundendienst benachrichtigen, wenn die Alarmmeldung innerhalb von 4 Stunden nicht erlischt. Warmhalteschränke ausschalten.

„Temperatur zu niedrig“

Eine optische und akustische Warmmeldung wird ausgelöst, wenn die Betriebstemperatur zu lange unter der Alarmtemperatur bleibt. Bei Warmhalteschränken die Tür(en) sofort schließen. Die Hupe kann durch Drücken der Taste 1, 2, 3 oder 4 ausgeschaltet werden. Den Kundendienst benachrichtigen, wenn die Alarmmeldung innerhalb von 4 Stunden nicht erlischt.

Fühlerfehler 1

Kundendienst benachrichtigen. Die Hupe kann durch Drücken der Taste 1, 2, 3 oder 4 ausgeschaltet werden.

Fühlerfehler 2

Kundendienst benachrichtigen. Die Hupe kann durch Drücken der Taste 1, 2, 3 oder 4 ausgeschaltet werden.

Weitere Alarmfunktionen

Die Steuerung kontrolliert und überwacht ständig den Betrieb des Schrankes, um dem Service-Techniker bei Störungen zu helfen. Im Störfall erscheint im Info-Display die Code-Nr. SF 010, SF 020 oder SF 030 und die Meldung „Service rufen“. Benachrichtigen Sie FOSTER oder Ihre Kundendienstfirma und geben Sie die Code-Nr bekannt.

- SF 010 Service rufen
- SF 020 Service rufen
- SF 030 Service rufen

Nicht bei Warmhalteschränken und Fischkühlschränken

11 Türschloss

Drehen Sie den Schlüssel um 90°, um die Tür abzuschließen.

12 Innenbeleuchtung bei Glastüren



Schränke

Schränke

Der Ein-/Aus-Schalter für die Beleuchtung befindet sich an der Unterseite der Maschinenraumblende.



Tische

Tische

Der Ein-/Aus-Schalter für die Beleuchtung befindet sich in Gerät in einem wasserdichten Gehäuse.

Höhere Temperatur einstellen (innerhalb der im Werk vorgegebenen Parameter):

Taste 1, 2, 3 oder 4 drücken. Taste 3 (Soll) drücken. Im Info-Display erscheint:

Mit Taste 2 (+) die Temperatur höher einstellen. Taste 3 (OK) drücken, um den neuen Wert zu speichern oder Taste 4 (<<) drücken, um den bereits eingestellten Wert zu behalten. Rückkehr ins „Hauptmenü“.



Tiefere Temperatur einstellen (innerhalb der im Werk vorgegebenen Parameter):

Taste 1, 2, 3 oder 4 drücken. Taste 3 (Soll) drücken. Im Info-Display erscheint:

Mit Taste 1 (-) die Temperatur tiefer einstellen. Taste 3 (OK) drücken, um den neuen Wert zu speichern oder Taste 4 (<<) drücken, um den bereits eingestellten Wert zu behalten. Rückkehr ins „Hauptmenü“.



Manuelle Abtauung einleiten (nicht bei Warmhaltestränken):

Taste 1, 2, 3 oder 4 drücken. Taste 2 (Abtauung) drücken. Im Info-Display erscheint: Die abgelaufene Abtauzeit wird angezeigt. Temperatur-Display ohne Anzeige. Nach Beenden der Abtauung Rückkehr ins „Hauptmenü“.

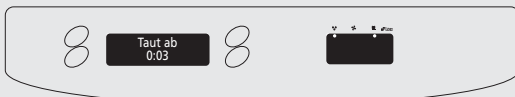

9 **Einstellen**

Sprache ändern: Taste 1, 2, 3 oder 4 drücken. Taste 4 (Service) drücken - im Info-Display erscheint das „Einstellmenü“.

Taste 1 (Info) drücken: im Info-Display erscheint:

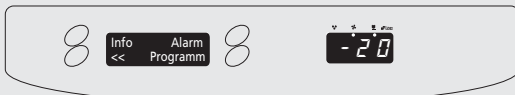

Taste 3 (Text) drücken: im Display erscheint: Mit Taste 1 (-) oder 2 (+) die benötigte Sprache wählen. Mit Taste 3 (OK) die neue Sprache oder mit Taste 4 (<<) die vorher eingestellte Sprache speichern. Rückkehr ins „Hauptmenü“.



Temperaturdaten ablesen (nicht bei allen Modellen gleich)

Taste 1, 2, 3 oder 4 drücken. „Hauptmenü“ erscheint. Taste 4 (Service) drücken. „Einstellmenü“ erscheint. Taste 1 (Info) drücken: im Display erscheint: Mit Taste 1 (+) oder Taste 2 (+) erscheinen Temperaturdaten (je nach Modell Luft, Verdampfer, Kondensator oder Produkt). Bei Fühlerfehler erscheint „?“ anstelle der Temperatur. Durch Drücken der Taste 4 (<<) Rückkehr ins „Hauptmenü“.



Wichtiger Hinweis:

Durch Drücken der Taste 3 (Programm) ist es möglich, eine Ebene zu erreichen, die nur für Service-Techniker bestimmt ist. Im Info-Display erscheint „Code“. In diesem Fall werden Sie automatisch in das Hauptmenü zurückgeleitet.

10 **Alarms & Warnings**

Condenser Clean Warning

The condenser and condenser filter must be checked and cleaned at regular intervals the frequency being determined by site conditions. However the controller automatically displays a warning message when the maximum time limit for cleaning the filter has been exceeded. The message will flash, but there will be no audible alarm. The message can be acknowledged by pressing any button (1,2,3 or 4), which will cause it to stop flashing. The unit will continue to operate. (See '14 Condenser/ Condenser Filter' instructions). Failure to carry out this action may invalidate the warranty of the condensing unit.

CLEAN FILTER

Door Open Alarm (Not applicable on Counters)

Display shows door open alarm. The controller alarm sounds, but can be stopped by pressing any button. The display will continue to show the alarm message until cancelled by shutting the door. If the alarm cannot be cancelled by doing this call your Foster Authorised Service Company.

DOOR OPEN ALARM!

Service Due Warning

Call your Foster Authorised Service Company, however the unit will continue to operate and full functionality will be retained. Warning message will stay on.

SERVICE DUE CALL SERVICE

High Temperature Alarm

The alarm will sound. Close the door if open as soon as possible. The audible alarm can be stopped by pressing any button. Visual alarm will stay on until corrected. If the alarm display continues for 4 hours call your local Foster Authorised Service Company. On a Heated Cabinet switch off the cabinet and call your Foster Authorised Service Company.

HIGH TEMP. ALARM!

Low Temperature Alarm

The alarm will sound, but can be switched off by pressing any button. Visual alarm will stay on until corrected. If the audible alarm continues longer than 4 hours call your local Foster Authorised Service Company. On a Heated Cabinet close the door as soon as possible. The audible alarm can be switched off by pressing any button. If the alarm display continues longer than 4 hours call your Foster Authorised Service Company.

LOW TEMP. ALARM!

Probe Failure 1

The alarm will sound, but can be switched off by pressing any button. Visual alarm will stay on until corrected. Call your Foster Authorised Service Company.

Probe 1 CALL SERVICE

Probe Failure 2

The alarm will sound, but can be switched off by pressing any button. Visual alarm will stay on until corrected. Call your Foster Authorised Service Company.

Probe 2 CALL SERVICE

Advanced Alarms

In addition to the basic alarm functions detailed above, the unit is fitted with advanced diagnostic software, which constantly monitors its performance. If a problem occurs the display window will show a fault code (either SF 010, SF 020 or SF 030 together with the instruction to 'Call Service'). Should any of these alarm codes occur call your Foster Authorised Service Company immediately and quote the fault code number. Alarm will stay on until corrected.

These fault codes would be displayed in the information window as follows:

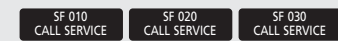

(Not applicable to Heated or Fish models)

11 **Door Lock**

To lock the door, insert the key and turn through 90°.

12 **Light with Glass Door**

Cabinets

The 'push button' on/off internal light switch is located under the bottom edge of the stainless steel top control panel housing.



Cabinets

Counters

The 'push button' on/off internal light switch is located on the fan housing (left) on left hand unit configurations or (b) on the fan housing (right) on right hand unit configurations.



Counters

cleaning/maintenance

N.B. Before internal cleaning, switch off unit.

13 Cleaning Instructions

Important Cleaning Instructions

Cared for correctly, stainless steel has the ability to resist corrosion and pitting for many years. The following weekly cleaning regime is recommended:

- a. Exterior: Use a proprietary stainless steel cleaner following the manufacturers instructions.
- b. Interior: Wash with soapy water, rinse and dry thoroughly.

WARNING:

High alkaline cleaning agent or those containing bleaches, acids and chlorines are very harmful to stainless steel. Corrosion and pitting may result from their accidental or deliberate application. If any of these liquids should come into contact with the unit during general kitchen cleaning, wipe down the affected area immediately with clean water and rub dry.

Never use wire wool or scouring powders on stainless steel or aluminium surfaces.

After cleaning allow the unit to reach its normal operating temperature before reloading with product. During usage all spills should be wiped clean immediately but care should be taken not to touch the interior of freezer units (warm skin can 'freeze' to metal) or heated cabinets.

14 Condenser/ Condenser Filter

Clean the condenser filter, located in the unit compartment, when it becomes dirty (see Alarms and Warnings in the User Operation Guidelines). Switch off the unit. Remove the condenser filter as shown. Remove the unit cover on bottom mounts. On counter units, remove the two screws located at the base of the condenser compartment unit cover (a) and remove condenser filter as shown below in fig (b) & (c). Wash in warm soapy water, rinse and thoroughly dry before replacing. Also clean the condenser using a soft brush or vacuum cleaner. NOTE: if there are any stubborn grease deposits etc left on or through the condenser call your local service company to carry out a full service. Once the condenser/ condenser filter has been cleaned, switch on the unit. From the 'Supervisor Menu' (Supervisor Instructions) press button 2 (Alarms). The display will show the 'Alarm' menu. Press button (Clear), followed by button 4 (<<). This will clear the Clean Filter warning message, and the display will return to 'User Main Menu' for 1 minute before returning to the 'Normal Operating Display'.

← CLEAN FILTER →
<< Clear

Cabinets

1 Top Mount

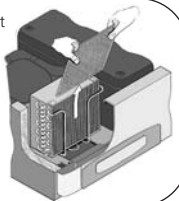

2 Bottom Mount

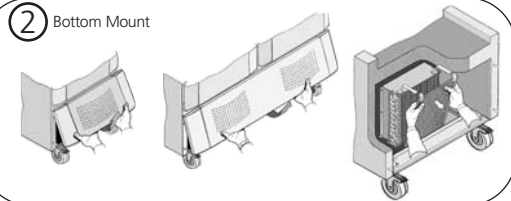

Counters

3



15 Door Gaskets

These should be inspected on a regular basis and replaced if damaged. To clean, wipe with a warm damp soapy cloth followed by a clean damp cloth and finally thoroughly dry before closing the door.

16 Shelf Supports, Trayslides & Shelves

Remove the shelves and trayslides (see Installation Instructions). To remove the support uprights lift vertically and pull away. The retaining studs remain attached to the internal wall. To replace, ensure the "keyhole" slots in the rear of the plastic moulding engages the retaining stud. The shelves and trayslides are dishwasher safe. Wash the vertical supports with warm soapy water, rinse and thoroughly dry before replacing.

Shelf Supports (Fish and Heated cabinets)

To remove, loosen the locating screw and lift from the 'keyhole' fixing.

Wine Racks (Wine option - cabinets)

To remove, unscrew the thumb screw holding the rack to the rear of the cabinet and carefully lift out.

Bedienung der Steuerung

Foster Premier Controller (FPC)

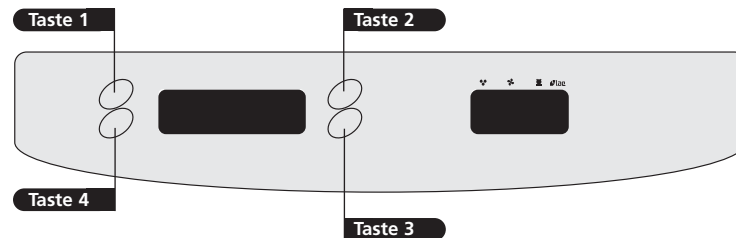

7 Betrieb

Das Gerät ist betriebsfertig. Funktionsbeschreibung der Steuerung wie folgt.

Start und Selbstprüfung.

Erlischt nach ca. 3 Sekunden, wenn die Selbstprüfung zu Ende ist.



Dann entweder

„Normalbetrieb“ - Info-Display ohne Anzeige, Temperatur-Display zeigt die Innentemperatur an



oder

„Bereitschaft“. Das Gerät wird durch Drücken der Taste 4 (On) eingeschaltet.



Im Info-Display erscheint das „Hauptmenü“. Nach 1 Minute Übergang zum „Normalbetrieb“.

*Sie können die Sprache bestimmen, in der die Meldungen im Info-Display erscheinen - s. 9 „Einstellmenü“.

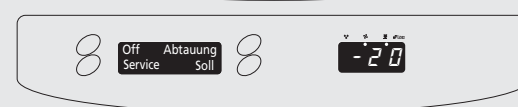

8 Bedienung

Übergang in „Bereitschaft“: Taste 1, 2, 3 oder 4 drücken. Im Info-Display erscheint:

Taste 1 (Off) drücken.

Zum Einschalten Taste 4 (On) drücken.

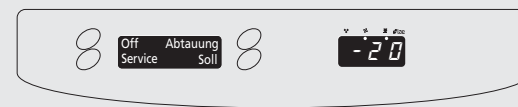

Auspacken/Inbetriebnahme

WICHTIG

Dieses Gerät muss gemäß der nachstehenden Anleitung unter Berücksichtigung aller Sicherheitsrichtlinien aufgestellt werden.

Bitte diese Bedienungsanleitung sicher aufbewahren: sie enthält wichtige Informationen über die Bedienung des Gerätes sowie Hinweise über Pflege, Reinigung und Wartung.

Entsorgung

Alle Kühlgeräte und deren Teile müssen fachgerecht entsorgt werden.

Wichtig (nur Schränke): stellen Sie einen Deckenabstand von 150mm sowie eine ausreichende Belüftung über dem Schrank sicher, um die einwandfreie Funktion des Gerätes zu gewährleisten. Stellen Sie das Gerät nicht neben einer Wärmequelle auf.

Auspacken: der Schrank ist auf einer Palette montiert und in einer Schrumpffolie verpackt. Technische Unterlagen finden Sie in einer Folientasche an der Tür oder im Schrank. Entfernen Sie die Schrumpffolie vorsichtig, um eine Beschädigung des Gerätes zu vermeiden. Entfernen Sie die Schutzfolie vom Schrankgehäuse und die Prüfaufkleber.

Entfernen der Palette (Schränke): Nehmen Sie die Schrankfüße bzw. -rollen aus dem Gerät. Lösen Sie die Befestigungsbolzen aus der Unterseite der Palette. Ziehen Sie den Schrank vorsichtig nach vorne auf der Palette und schrauben Sie die vorderen Füße bzw. die feststellbaren Rollen in die dafür vorgesehenen Löcher in der Schrankunterseite ein. Kippen Sie den Schrank nach vorne (vordere Rollen vorher feststellen) und schrauben Sie die hinteren Füße bzw. Rollen fest.

Bei Schränken mit zwei Türen nebeneinander und mit Maschine oben müssen stets 3 Füße bzw. 3 Rollen vorne montiert werden.

Achtung (nur bei EPREM 250/250, EPREM 300/300 und bei Fischkühlschränken und -tischen): Sorgen Sie dafür, dass der Tauwasserabfluss unter dem Gerät nicht beschädigt wird.

Entfernen der Palette (Tische): Nehmen Sie das Zubehör aus dem Tisch und schließen Sie die Türen und Schubladen ab. Schneiden Sie die Kabelhalterung von den vorderen Rollen ab. Lösen Sie die Bremsen bei den vorderen Rollen und fahren Sie das Gerät vorsichtig von der Palette herunter.

Tische mit Füßen: Nehmen Sie das Zubehör aus dem Tisch und schließen Sie die Türen und Schubladen ab. Entfernen Sie die Klötze vor den Füßen und die Befestigungsbänder. Ziehen Sie das Gerät vorsichtig von der Palette herunter.

1 Positionierung/Auspacken

Schrank

Tische

Rollen

Füße

2 Füße/Rollen

Schränke mit Maschine oben werden mit Füßen oder auf Wunsch mit Rollen geliefert. Überprüfen Sie, ob der Schrank im Waage steht, ansonsten ist es möglich, dass die Türen nicht richtig schließen. Die Füße sind höhenverstellbar. Gegebenenfalls legen Sie Unterlegscheiben zwischen Rollen und Schrankboden ein. Schränke mit Maschine unten werden mit kleinen Stellfüßen geliefert.

Vor dem Anbringen von Rollen lesen Sie bitte das Hinweisschild auf der Rückseite des Gerätes.

3 Roste/Auflageschienen

Befestigen Sie die Auflageschienen mit den Haken nach unten wie abgebildet. Achten Sie darauf, dass die Schienen waagrecht und parallel montiert werden.

4 Tauwasserverdunsterschale

Nur bei Modellen EPREM 250/250 H und EPREM 300/300 H. Die Verdunsterschale wird unter dem Schrank in Führungsschienen montiert. Stecken Sie den Stecker der Verdunsterheizung in die dafür vorgesehene Steckdose in der Schrankunterseite. Wenn nötig, lockern Sie die Führungsschienen und befestigen Sie sie nach Montage der Verdunsterschale wieder neu. Stellen Sie sicher, dass sich die Schale unter dem Abflussrohr befindet.

5 Schiffskühlschränke

Tische in Schiffsausführung werden mit Befestigungswinkeln und Marine-Füßen geliefert. Diese Geräte müssen von einem Fachmann installiert werden.

6 Einschalten

Wenn das Gerät während der Montage der Füße/Rollen gelegen hat, muss nach dem Aufrichten mindestens eine Stunde gewartet werden, bis es in Betrieb genommen wird (gilt nicht bei Warmhalte-schränken). Schalten Sie das Gerät ein (s. unten: „Bedienung der Steuerung“). Lassen Sie das Gerät auf Betriebstemperatur kommen, bevor Sie es mit Lebensmitteln beschenken.

16 Shelf Supports (continued)

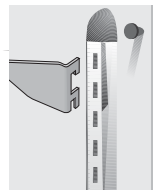

Standard Trayslide



Ladderack Removal

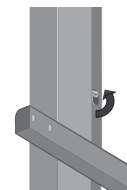

Fish Racking Variation



Heated Shelf Variation

17 Drawer Removal

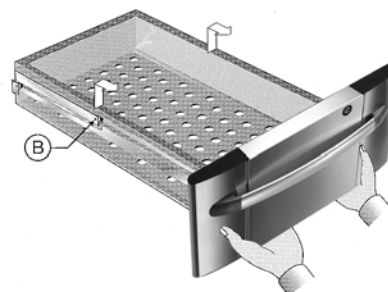

Refrigerated Drawers

To remove these drawers pull out to full extent and lift the drawer so that the rollers B pass through the slots in the drawer runners.

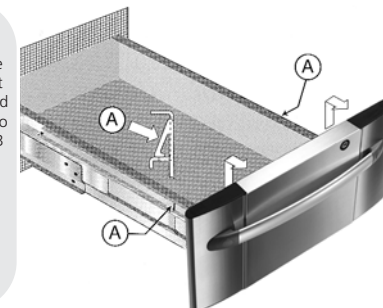

Chef's Knife Drawer (if fitted)
These drawers are secured to their runners by locking clips (A). These must be depressed to release the drawer.

loading

18 Airflow

When loaded, ensure that air can circulate around / through stored products.



19 Load Distribution

Evenly distribute the load.



For Cabinets 40kg max per shelf or 160kg per full door section.

For Counters 40kg max per shelf or 80kg per door section.

Do not stack product on the base of the unit.

20 Food

Cover all foods and separate raw and cooked foods.



In heated cabinets cover food to prevent dehydration and fill the high humidity container in the base with water.

operation failure

21 Problem Diagnosis

Checks must be carried out by a competent person.

Before calling a Foster Authorised Service Company check the following:

- a) Power failure (may be off at source)
- b) Fault conditions as described in User Operational Guidelines - Alarms and Warnings.
- c) Damaged mains lead plug.

When requesting service assistance always quote the following:

- a) Unit serial number (E.....)
- b) The model number from the serial number plate located inside the unit.
- c) If a "Fault Code " appears quote the "Fault Code Reference" to the Foster Authorised Service Company.

installation

IMPORTANT:

Pour l'installation: L'installation de ces produits doit être assurée par un personnel qualifié selon les usages de la profession et les normes en vigueur.
Pour l'utilisation: Conserver ce document. Il contient des informations essentielles quant au fonctionnement, l'entretien et le nettoyage de votre matériel.

MODALITES DE MISE AU REBUT

Certains composants des réfrigérateurs peuvent présenter un danger pour l'environnement. Aussi est-il indispensable que ces produits soient mis au rebut dans une décharge habilitée à ces fins selon la législation en vigueur.

1 Mise en place/déballage

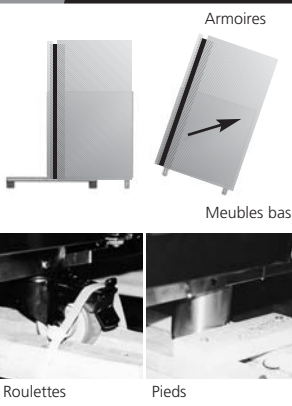

IMPORTANT: Pour assurer une ventilation correcte de l'appareil, il est nécessaire de prévoir un espace de 150mm entre le dessus du groupe frigorifique et le plafond du bâtiment. Dans la mesure du possible, ne pas positionner l'appareil près d'une source de chaleur.

Déballage

Le meuble est livré sur palette avec un emballage recouvert d'un film thermorétractable. Les documents se trouvent dans une pochette à l'intérieur du meuble. Retirer le film de protection recouvrant le meuble en prenant soin de ne pas endommager l'appareil pour enlever la palette et accéder aux fixations. S'assurer que tous les piétements sont fermement serrés.

Dépalettisation

Retirer la clayette supportant le carton avec les pieds ou les roulettes. Dévisser les boulons qui maintiennent le meuble sur sa palette et faire glisser de moitié l'appareil vers l'avant. Fixer les roulettes avec frein ou les pieds dans les mêmes filetages que les fixations sur la palette. Pour mettre en place les piétements arrière, mettre les freins aux roulettes avant et basculer l'appareil pour enlever la palette et accéder aux fixations. S'assurer que tous les piétements sont fermement serrés.

Sur les armoires double portes, s'assurer qu'une cinquième roulette soit positionnée sur l'avant des appareils entre les 2 portes. NB: Modèles EPREM 300/300 H et EPREM 250/250 H uniquement: Prendre soin de ne pas endommager la sortie d'écoulement située sous l'armoire. Toutes les armoires et meubles bas sont lourdes et volumineux. Ils doivent être manipulés avec précaution. Sur les armoires doubles portes, veillez à mettre 3 roulettes à l'avant de l'appareil.

Dépalettisation des meubles bas

Comptoirs livrés sur roulettes-

Enlever les accessoires fournis à l'intérieur des appareils et s'assurer que les portes et tiroirs soient fermés à clé. Couper les fixations plastiques qui retiennent les roulettes avant sur la palette. Libérer les roulettes de leur frein et avec précaution, faire rouler le meuble pour le sortir de la palette.

Comptoirs livrés sur pieds-

Enlever les accessoires fournis à l'intérieur des appareils et s'assurer que les portes et tiroirs soient fermés à clé. Enlever les cales de bois qui bloquent les pieds sur l'avant et couper les fixations plastiques pour libérer le meuble. Avec précaution, manoeuvrer le meuble pour le sortir de la palette.

2 Roulettes et piétements

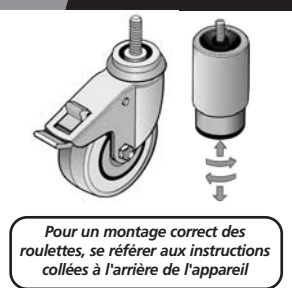

Pour un montage correct des roulettes, se référer aux instructions collées à l'arrière de l'appareil

Tout modèle: La fourniture standard est de 4 roulettes pivotantes de 100mm. Lors de l'installation s'assurer que l'armoire est de niveau pour garantir la fermeture correcte de(s) porte(s). En cas de sol non plan, insérer des rondelles entre le socle de l'armoire et la/les roulette(s) jusqu'à la mise à niveau. Des pieds réglables de 150mm sont également disponibles sur demande pour tous les modèles. Pour les appareils avec le groupe logé en partie basse des vérins réglables sont également disponibles sur demande. (la méthode de fixation reste identique)

3 Clayettes et supports

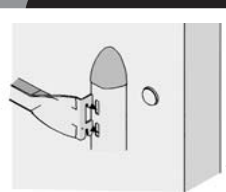

Pour ajuster les niveaux de clayettes, insérer les extrémités des supports dans les montants verticaux en pointant les encoches vers le bas, puis relever pour mettre en position. S'assurer que les supports sont parallèles et de niveau.

4 Bac de rééaporation

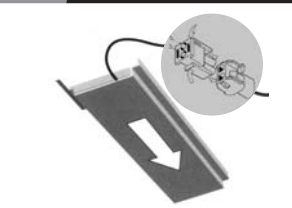

Modèles EPREM 300/300 H et EPREM 250/250 H uniquement: Insérer le bac dans les glissières sous l'armoire et raccorder la prise électrique à l'embase située sous l'appareil. En cas de glissières trop serrées, desserrer légèrement pour glisser le bac et resserrer une fois mis en place.

5 Kit 'marine'

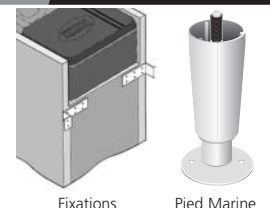

Ces appareils sont fournis avec des piétements spéciaux et des accroches particulières. Ils doivent être installés par du personnel spécialisé dans ce domaine.



Fixations particulières meubles bas Kit marine

6 Branchement

Au cas où l'appareil aurait été couché, NE PAS METTRE EN MARCHE avant une période de 60 minutes (sauf pour les armoires chaudes). Pour mettre en marche, se reporter aux instructions d'utilisation. Laisser l'appareil atteindre sa température de fonctionnement avant d'introduire des aliments.

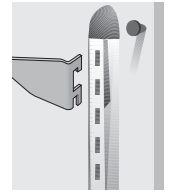

Supports standard

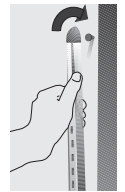

Démontage crémaillère

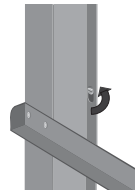

Variante armoire à poissons

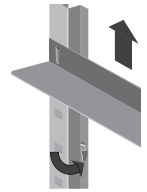

Variante armoire de maintien en température

17 Démontage des tiroirs

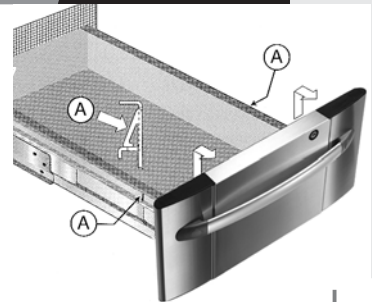

Tiroir neutre (option)

Ce tiroir est retenu sur ses glissières par des clips plastiques (A). Ces clips doivent être enfoncés pour libérer le tiroir.

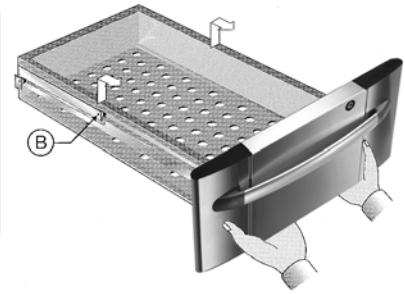

Tiroirs réfrigérés (option)

Pour enlever ces tiroirs, les ouvrir à fond et lever pour que les roulements (B) des glissières passent dans les encoches prévues à cet effet.

chargement

18 Circulation de l'air



Une fois l'armoire chargée, contrôler que l'air peut circuler librement autour des produits stockés.

19 Répartition de la charge



La charge de 40 kg maximum par clayettes doit être uniformément répartie avec un maximum de 160kg par section de 600 litres pour les armoires et de 80 kg par porte pour les meubles bas. Ne pas stocker de produits directement sur le fond des appareils.

20 Aliments



Couvrir les aliments en séparant les produits crus des produits cuits. Dans les armoires de maintien en température, couvrir les bacs pour éviter tout dessèchement et remplir le bac humidificateur en partie basse avec de l'eau.

défauts

21 Diagnostic

Les vérifications doivent être effectuées par du personnel autorisé.

- Avant d'appeler votre revendeur agréé, prière de contrôler les points suivants:
- Défaut d'alimentation électrique (disjoncteur)
- Défaut affiché sur le régulateur (voir chapitre alarmes et avertissements)
- Prise de courant endommagée
- En cas de besoin d'assistance technique préciser:
- Le numéro de série de l'appareil
- Le type de l'appareil. Ces informations se trouvent sur une plaque à l'intérieur de l'armoire.
- Lorsqu'un code de défaut ou 'APPEL SERVICE' s'affiche sur le régulateur, mentionner ces indications lors de votre appel téléphonique.

nettoyage et entretien

Nota: Eteindre l'appareil avant le nettoyage intérieur

13 Instructions de nettoyage

IMPORTANT

En en prenant soin, le revêtement inox a la propriété de résister à la corrosion pendant de longues années. Pour conserver ces propriétés, nous recommandons le nettoyage hebdomadaire suivant:
 a - Extérieur: utiliser un produit spécifique au nettoyage de l'inox (selon instruction du fabricant)
 b - Intérieur: laver à l'eau savonneuse, rincer et sécher avec un chiffon doux.

AVERTISSEMENT

Les agents détergents à base de solution alcaline, d'eau de javel, de chlore ou d'acide sont formellement interdites pour le nettoyage des inox. Des traces de corrosion ou de piquage peuvent résulter de leur application délibérée ou involontaire.

Au cas où l'un de ces produits entrerait en contact avec une meuble réfrigéré pendant un nettoyage général de la cuisine, rincer immédiatement les parties attaquées avec de l'eau propre et sécher en frottant. Ne jamais utiliser de tampon ou de poudre abrasive sur les surface en inox ou en aluminium.

Après le nettoyage, attendre que l'appareil ait atteint sa température de fonctionnement avant de le recharger avec les aliments.

En cas de salissures pendant l'utilisation, essuyer immédiatement en prenant soin de ne pas mettre la peau en contact avec les parois internes des meubles à température négative ou de maintien en température (risque de brûlures dans les 2 cas).

14 Filtre condenseur

Nettoyer le filtre condenseur (situé dans le logement groupe) lorsque le régulateur affiche 'filtre condenseur' (voir chapitre alarmes et avertissements). Débrancher l'appareil et retirer le filtre comme indiqué sur les schémas ci-dessous. Sur les meubles bas, enlever les 2 vis situées en dessous de la tôle cache groupe (a) et enlever le filtre comme indiqué sur les fig. (b) et (c). Oter la tôle cache groupe sur les modèles qui ont le compresseur en partie basse. Faire tremper le filtre dans de l'eau chaude savonneuse, rincer et sécher puis le remettre en place. Une fois le filtre nettoyé (voir les instructions de nettoyage), remettre l'armoire en fonctionnement. Depuis le menu 'superviseur', appuyer sur la touche 2 (alarmes) pour afficher le menu alarme. Presser la touche 3 (clear) puis la touche 4 (<<) pour supprimer le message d'avertissement. Le régulateur affichera alors le menu utilisateur pendant 1 minute et retournera automatiquement à l'affichage normal de fonctionnement.

← CLEAN FILTER+
 << Clear

Armoire

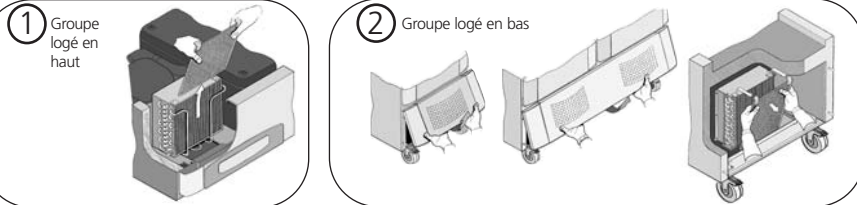

Meubles bas

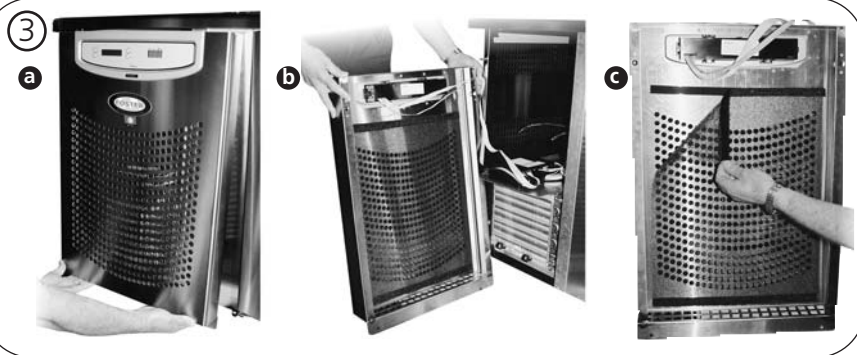

15 Joints de porte

Ceux-ci doivent régulièrement être inspectés et remplacés en cas de détérioration. Nettoyer avec un chiffon imbibé d'eau chaude et savonneuse. Rincer avec un chiffon humide et sécher avant de refermer les portes.

16 Clayettes et supports

Pour enlever les clayettes et les glissières, se reporter aux instructions d'installation. Pour démonter les crémaillères, soulever et tirer. Les vis de fixation restent en place sur les parois. Au remontage, s'assurer que les trous oblongs à l'arrière des embouts plastiques s'engagent correctement sur les vis de fixation. Les clayettes et les glissières peuvent être nettoyées en machine. Laver les supports verticaux (crémaillères) à l'eau chaude et savonneuse, rincer avec et sécher avant de les remettre en place.

Crémaillères pour armoire à poisson et armoire de maintien en température.

Pour le démontage, desserrer les écrous de fixation et lever la crémaillère au travers des trous oblongs.

Casier à vins

Pour le démontage, dévisser l'écrou moleté retenant le casier sur l'arrière.

instructions d'utilisation

Régulateur FOSTER 'Premier' (FPC)

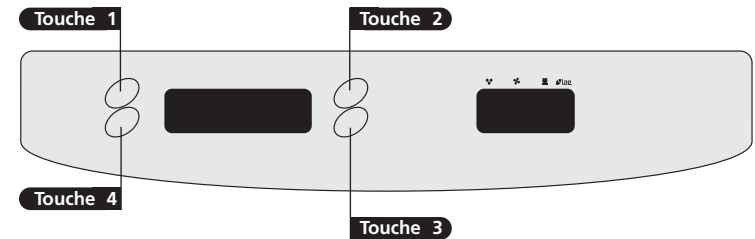

7 Première mise en marche

Votre nouvel appareil Foster est livré prêt à fonctionner. Raccorder à une source d'énergie adéquate et le régulateur fonctionnera de la façon suivante:

Démarrage et auto contrôle

Cette indication sera affichée seulement pendant 3 secondes après la mise sous tension.



Puis, soit:

'le fonctionnement normal' s'affichera. L'écran de service restera éteint, et l'afficheur de température indiquera la température de l'air ambiant puis l'armoire se mettra en fonctionnement.

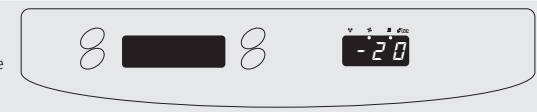

Ou :

Si l'appareil est en attente, il s'affichera: Pour mettre en route appuyer sur la touche 4 (On).



L'écran de service affichera les paramètres accessibles à l'utilisateur pendant 1 minute puis reviendra au 'fonctionnement normal'.



Nota : Si le texte ne s'affiche pas en français, se reporter au paragraphe 'notice technique'

8 Instructions à l'utilisateur

Pour mettre le régulateur en 'veille', appuyer sur n'importe quelle touche (1,2,3 ou 4). L'afficheur indiquera : Appuyer sur la touche 1 (ETEINT)



Pour mettre en marche l'armoire, suivre la procédure détaillée au paragraphe 7 'Première mise en marche'.

Pour augmenter la température de stockage (si nécessaire)

appuyer sur n'importe quelle touche (1,2,3 ou 4).
Presser la touche 3 (temp) pour le réglage de la température.
Il s'affichera :
Presser la touche 2 (+) pour augmenter la température
Appuyer sur la touche 3 (OK) pour valider la nouvelle donnée et sortir ou presser la touche 4 (<<) pour ne pas valider le nouveau réglage.
L'affichage reviendra aux paramètres utilisateurs.



Pour diminuer la température de stockage (si nécessaire)

appuyer sur n'importe quelle touche (1,2,3 ou 4).
Presser la touche 3 (temp) pour le réglage de la température.
Il s'affichera :
Presser la touche 1 (-) pour diminuer la température
Appuyer sur la touche 3 (OK) pour valider la nouvelle donnée et sortir ou presser la touche 4 (<<) pour ne pas valider le nouveau réglage.
L'affichage reviendra aux paramètres utilisateurs.



Pour endencher un dégivrage manuel (sauf armoires de maintien en température)

appuyer sur n'importe quelle touche (1,2,3 ou 4). Presser la touche 2 (dégivrage) pour activer le dégivrage.
Il s'affichera :
L'écran de service affichera le temps passé en dégivrage.
L'écran d'affichage de la température reste éteint pendant cette période.
A la fin du dégivrage, l'armoire repassera automatiquement en fonctionnement normal.



9 Notice technique

Pour modifier la langue d'affichage, appuyer sur n'importe quelle touche (1,2,3 ou 4) pour accéder au menu principal utilisateur (voir page précédente).
Appuyer sur la touche 4 (Service)
S'affiche alors le menu 'superviseur'
Appuyer sur la touche 1 (Info), il s'affichera :



Appuyer sur la touche 3, il s'affichera :
Utiliser les touches 1 (-) ou 2 (+) pour sélectionner la langue d'affichage (english, français, deutch, nederland)
Une fois choisie, valider en appuyant sur la touche 3 (OK) ou appuyer sur la touche 4 (<<) pour sortir sans valider.
L'affichage retourne au menu principal utilisateur.



Visualisation des températures diverses (selon les types de sondes installées) :
Appuyer sur n'importe quelle touche (1,2,3 ou 4) pour accéder au menu principal utilisateur (voir page précédente).
Appuyer sur la touche 4 (Service)
Appuyer sur la touche 1 (Info), il s'affichera :
Utiliser les touches 1 (+) ou 2 (-) pour faire défiler les différentes informations.
(Air ↔ Evaporateur ↔ Condenseur ↔ Aliment ↔ Air)
En cas de sonde défectueuse, s'affichera '?' au lieu de la température.
Appuyer sur la touche 4 (<<) pour revenir au menu principal



Important
Au cas où des touches seraient activées par inadvertance, par exemple, au cas où la touche 3 (program.) est endenchée depuis le menu 'superviseur', le message 'code' apparaît.
Sans aucune action pendant 1 minute, le régulateur annule la manipulation et retourne à l'affichage de fonctionnement.

10 Alarmes et avertissements

Nettoyage condenseur NETT.FILTRE

Le filtre du condenseur doit être nettoyé à intervalles réguliers. Le régulateur affiche automatiquement un message au terme d'une période prédéterminée. Ce message clignote sans alarme audio. Cette indication peut-être effacée en appuyant sur n'importe quelle touche (1, 2, 3, ou 4). L'appareil continue de fonctionner normalement.



Alarme porte ouverte (Armoires uniquement)

L'afficheur indique une alarme porte ouverte. Cette alarme peut être annulée en pressant n'importe quelle touche. L'indication visuelle restera affichée jusqu'à la fermeture de la porte. Si le message ne s'efface pas à la fermeture de la porte, prévenir votre revendeur agréé.



Avertissement d'entretien

Prendre rendez-vous avec votre revendeur agréé. Le meuble restera toutefois en fonctionnement normal. L'avertissement reste affiché.



Alarme haute température

Fermer la porte au plus vite si elle est ouverte. L'alarme sonore peut être annulée en pressant n'importe quelle touche. L'alarme visuelle reste affichée tant que la température n'est pas redevenue correcte. Au cas où cet avertissement se prolonge plus de 4 heures, prévenir votre revendeur agréé. Pour les modèles de maintien en température, débrancher l'appareil et faire appel à votre revendeur agréé.



Alarme basse température

L'alarme sonore peut être annulée en pressant n'importe quelle touche. L'alarme visuelle reste affichée tant que la température n'est pas redevenue correcte. Au cas où cet avertissement se prolonge plus de 4 heures, prévenir votre revendeur agréé. Pour les modèles de maintien en température, fermer la porte dès que possible et faire appel à votre revendeur agréé.



Défaut de sonde 1

L'alarme sonore peut être annulée en pressant n'importe quelle touche. L'alarme visuelle reste affichée tant que le défaut n'est pas corrigé. Faire appel à votre revendeur agréé.



Défaut de sonde 2

L'alarme sonore peut être annulée en pressant n'importe quelle touche. L'alarme visuelle reste affichée tant que le défaut n'est pas corrigé. Faire appel à votre revendeur agréé.



Alarmes optionnelles

En plus des différentes alarmes décrites ci-dessus, le régulateur est équipé d'un logiciel permettant le diagnostic de défauts qui enregistre constamment certains paramètres de fonctionnement. En cas de problème, l'afficheur indique un code de défaut (soit SF 010, SF 020 ou SF 030) ainsi qu'un avertissement pour appeler un 'service' d'entretien. En cas d'apparition de ces codes, prévenir immédiatement votre revendeur agréé en lui indiquant le code affiché. L'alarme visuelle reste affichée tant que le défaut n'est pas corrigé.

Ces codes de défauts seront affichés dans la fenêtre comme ci-contre



(Alarmes non disponibles sur les modèles à poissons et de maintien en température)

11 Serrure

Pour fermer la porte à clé, insérer la clé dans la serrure et tourner de 90°

12 Eclairage (Optionnel)

Armoires

Le bouton poussoir Marche/arrêt commandant l'éclairage est situé sous le bandeau supérieur inox de l'armoire.

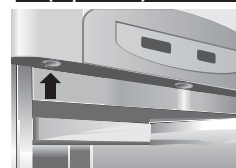

Armoires

Meubles bas

Le bouton poussoir marche/arrêt commandant l'éclairage est situé à l'intérieur du meuble sur le caisson ventilation à gauche ou à droite selon l'emplacement du groupe froid.



Meubles bas